

# PREISLISTE

## Inland 2024

gültig ab Jänner

**PROFI  
HOLZ**  
F i n k G m b H  
[www.profiholz.com](http://www.profiholz.com)



vorarlberger  
holzbau\_kunst  
partnerbetrieb



Hobelwerk | Kisten | Paletten  
Lustenauer Str. 5 | 6971 Hard | [office@profiholz.com](mailto:office@profiholz.com)  
T + 43 55 74 / 6 51 64

[www.profiholz.com](http://www.profiholz.com)

**Inhalt**

**Neuheit!**

**Terrassendielen**

**Aussenschalungen horizontal**

**Aussenschalungen vertikal**

**Aussenschalungen**

**Dachschalung und Rauhspund**

**Oberflächenbehandlungen aussen**

**Innenschalungen Heim. Weißtanne**

**Innenschalungen**

**Oberflächenbehandlungen innen**

**Konstruktionshölzer**

# Neuheit!

## ThermoWood Fraké/Ayous

### Terrassendielen, gehobelt oder gebürstet\*

Bezeichnung	Dimension	Klasse	Einheit	Preis	€ inkl. MwSt.
ThermoFraké	22x122mm	FaS	per m2	€ 80,80	€ 96,96
ThermoFraké	41x120mm	FaS	per m2	€ 134,05	€ 160,86
ThermoFraké	42x60mm	FaS	per lfm	€ 8,30	€ 9,96

Längen nach Verfügbarkeit

### Täfer/Aussenschalung N+K, Profil nach Wahl

Bezeichnung	Dimension	Klasse	Einheit	Preis	€ inkl. MwSt.
ThermoFraké	22x125mm <i>(DM)</i>	FaS	per m2	€ 80,80	€ 96,96
ThermoFraké	17x120mm	FaS	per m2	€ 69,15	€ 82,98
ThermoAyous	21x120mm	FaS	per m2	€ 62,50	€ 75,00
ThermoAyous	17x120mm	FaS	per m2	€ 55,40	€ 66,48

Längen nach Verfügbarkeit

### Akustiklatten, mit oder ohne seitliche Nut

Bezeichnung	Dimension	Klasse	Einheit	Preis	€ inkl. MwSt.
ThermoFraké	20x42mm	FaS	per lfm	€ 4,00	€ 4,80
ThermoAyous	20x42mm	FaS	per lfm	€ 3,20	€ 3,84

Längen nach Verfügbarkeit



Kleinmengen bis 250lfm je Dimension 100 Euro zzgl. 20% MwSt.

Aufpreis sägerau: € 0,70/m<sup>2</sup> zzgl. 20% MwSt.

Aufpreis folieren: € 50,00/m<sup>3</sup> zzgl. 20% MwSt.

Aufpreis gebürstet: € 5,20/m<sup>2</sup> zzgl. 20% MwSt.

Aufpreis bürsten bis 90mm auf Anfrage

# Terrassendielen

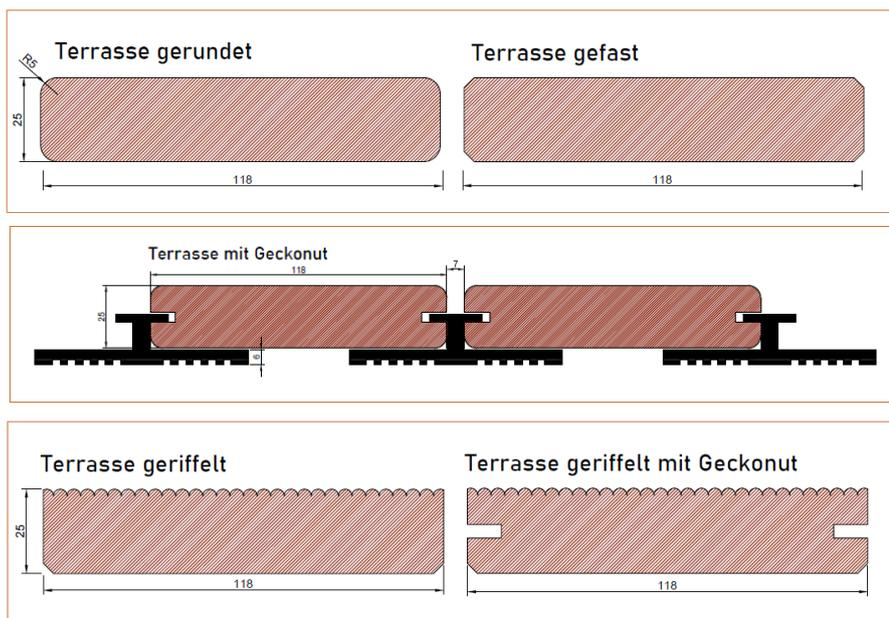

## Lärche, gehobelt, geriffelt oder gebürstet\*

Bezeichnung	Dimension	Klasse	Einheit	Preis	€ inkl. MwSt.
Heim. Lärche	25x118/143mm	A/B	per m <sup>2</sup>	€ 45,00	€ 54,00
Heim. Lärche	33x143mm	A/B	per m <sup>2</sup>	€ 52,40	€ 62,88
Heim. Lärche	25x68mm	A/B halbrift	per m <sup>2</sup>	€ 52,85	€ 63,42
Heim. Lärche	33x68mm	A/B halbrift	per m <sup>2</sup>	€ 60,30	€ 72,36

Längen 4,00 + 5,00m nach Verfügbarkeit

## Western Larch, gebürstet, Kanten gerundet

Bezeichnung	Dimension	Klasse	Einheit	€ excl. MwSt.	€ inkl. MwSt.	
Western Larch	25x140mm	SF	per m <sup>2</sup>	€ 39,10	€ 46,92	
				bei paketweiser Abnahme, 196 Stk., per m <sup>2</sup> , nicht rabattfähig!	€ 28,15	€ 33,78

leichter Splint auf der Sichtseite ist zu tolerieren

Längen 2,44 - 4,88m nach Verfügbarkeit

## ThermoKiefer, gehobelt, geriffelt oder gebürstet\*, mit Auskehlung Senofix

Bezeichnung	Dimension	Klasse	Einheit	€ excl. MwSt.	€ inkl. MwSt.
ThermoKiefer	26x118mm	A/B	per m <sup>2</sup>	€ 41,50	€ 49,80

Längen 3,00 - 5,40m in 30cm Schritten nach Verfügbarkeit

Kleinmengen bis 250lfm je Dimension 100 Euro zzgl. 20% MwSt.

Aufpreis sägerau: € 0,70/m<sup>2</sup> zzgl. 20% MwSt.

Aufpreis folieren: € 50,00/m<sup>3</sup> zzgl. 20% MwSt.

Aufpreis gebürstet: € 5,20/m<sup>2</sup> zzgl. 20% MwSt.

Aufpreis bürsten bis 90mm auf Anfrage

# Terrassendielen

## OregonPine, gehobelt, geriffelt oder gebürstet\*, mit Auskehlung Senofix

Bezeichnung	Dimension	Klasse	Einheit	€ excl. MwSt.	€ inkl. MwSt.
OregonPine	20x92mm	OI	per m2	€ 78,40	€ 94,08
OregonPine	26x92mm	OI	per m2	€ 99,90	€ 119,88

Längen 2,44 - 4,88m + 6,10m nach Verfügbarkeit

## Western RedCedar, stabverleimt

Bezeichnung	Dimension	Klasse	Einheit	€ excl. MwSt.	€ inkl. MwSt.
WRC	25x145mm	A/B	per m2	€ 77,25	€ 92,70
WRC	25x210mm	A/B	per m2	€ 77,25	€ 92,70

Längen 5,00 + 6,00m nach Verfügbarkeit

## Yellow Cedar, gehobelt, geriffelt oder gebürstet\*

Bezeichnung	Dimension	Klasse	Einheit	€ excl. MwSt.	€ inkl. MwSt.
Yellow Cedar	25x66mm	A	per m2	€ 120,00	€ 144,00
Yellow Cedar	25x140mm	A	per m2	€ 109,20	€ 131,04

Längen 2,44 - 4,88m nach Verfügbarkeit

## Heim. Weisstanne, gehobelt, geriffelt oder gebürstet\*, mit Senofix Auskehlung

Bezeichnung	Dimension	Klasse	Einheit	€ excl. MwSt.	€ inkl. MwSt.
Heim. Weisstanne	26x93mm	OI	per m2	€ 54,50	€ 65,40

**Nur für den überdachten Bereich geeignet!**

Längen 4,00 + 5,00m nach Verfügbarkeit

## Accoya, Sichtfläche roh gebürstet

Bezeichnung	Dimension	Klasse	Einheit	€ excl. MwSt.	€ inkl. MwSt.
Accoya	22x150mm	A	per m2	€ 180,00	€ 216,00
Accoya roh	46x60mm	UK	per lfm	Preis auf Anfrage	

Längen auf Anfrage

Nachhaltige und schnellwachsende Pinus Radiata wird mittels eines ungiftigen Prozesses mit natürlicher Essigsäure von der Oberfläche bis zum Kern modifiziert. Das Ergebnis ist ein dauerhaftes und stabiles Massivholz der Dauerhaftigkeitsklasse 1!

\*ohne Erdkontakt mindestens 50 Jahre haltbar (25 Jahre mit Erd-/oder Süßwasserkontakt)

\*Nahezu keine Rissbildung, barfußfreundlich

Kleinmengen bis 250lfm je Dimension 100 Euro zzgl. 20% MwSt.

Aufpreis sägerau: € 0,70/m<sup>2</sup> zzgl. 20% MwSt.

Aufpreis folieren: € 50,00/m<sup>3</sup> zzgl. 20% MwSt.

Aufpreis gebürstet: € 5,20/m<sup>2</sup> zzgl. 20% MwSt.

Aufpreis bürsten bis 90mm auf Anfrage

# Terrassendielen Zubehör

## Oberflächenbehandlung

Bezeichnung		Einheit	90-100mm	>100mm
Complex Hydrolan	1x behandelt	per m2	€ 6,00	€ 5,00
Holzöl auf Wasserbasis	2. Behandlung	per m2	€ 5,50	€ 4,40
		per Liter	€ 26,20	

Preise zuz. 20%MwSt.

Behandlung bis 89mm Breite auf Anfrage

Kleinmengen unter 35 m2 Reinigungszuschlag 50,00 Euro



## Lärche Konstruktionsholz egalisiert, teilweise Kreissäge getrennt

Bezeichnung	Dimension	Klasse	Einheit	€ excl. MwSt.	€ inkl. MwSt.
Latten egalisiert	26x58mm	UK	per lfm	€ 2,25	€ 2,70
Latten egalisiert	34x58mm	UK	per lfm	€ 2,80	€ 3,36
Latten egalisiert	44x58mm	UK	per lfm	€ 3,70	€ 4,44
Latten egalisiert	58x70mm	UK	per lfm	€ 5,55	€ 6,66

Längen 4,00 + 5,00m nach Verfügbarkeit

## Lärche Konstruktionsholz, Leimbinder

Bezeichnung	Dimension	Klasse	Einheit	€ excl. MwSt.	€ inkl. MwSt.
Kantholz egalisiert	40x65mm	UK	per lfm	€ 5,05	€ 6,06
Kantholz egalisiert	80x80mm	UK	per lfm	€ 8,15	€ 9,78
Kantholz egalisiert	100x100mm	UK	per lfm	€ 12,70	€ 15,24

Länge 5m nach Verfügbarkeit

## Verlegetipps für Terrassen

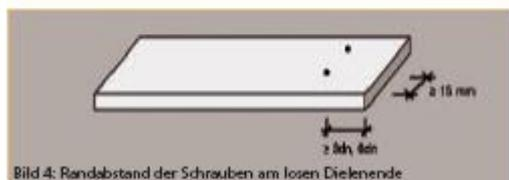
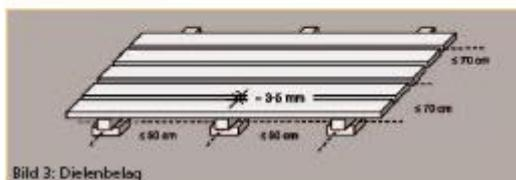
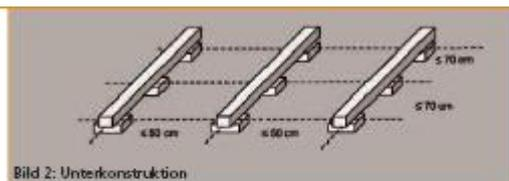
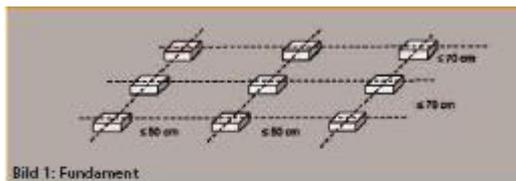

# Terrassendielen Zubehör

## Zubehör

Bezeichnung	Einheit	€ excl. MwSt.	€ inkl. MwSt.
			
			
			
			
			
Alu Twixt Isostep Clip, schwarz <i>30x64x4000mm</i>	per Stk.	€ 58,00	€ 69,60
Verbinder Twixt Isostep <i>18x59x196mm 4 Stk./Pkg.</i>	per Pkg.	€ 17,50	€ 21,00
Alu Isostep H, pressblank <i>40,5x64x3000mm</i>	per Stk.	€ 39,00	€ 46,80
Verbinder Isostep H <i>196mm 4 Stk./Pkg.</i>	per Pkg.	€ 18,40	€ 22,08
<b>SenoFix FT</b> für Alu oder Holz Unterkonstruktion <i>unsichtbare Befestigung inkl. Schrauben vorz. SenoFix Auskehlung für Thermokiefer und OregonPine</i>	1 Stk.	€ 0,90	€ 1,08
<b>Terraflex</b> für Alu oder Holzunterkonstruktion <i>unsichtbare Befestigung inkl. Schrauben vorz. genutete Dielen für YellowCedar</i>	1 Stk.	€ 0,76	€ 0,91
<b>Anfangs-/Endstück Terraflex</b>	1 Stk.	€ 0,76	€ 0,91
<b>TerraFix Abstandhalter</b> , Fugenabstand 4 oder 7mm <i>sichtbare Befestigung für Lärche und Robinie</i>	100 Stk.	€ 23,25	€ 27,90
<b>Terrassenlager oder Terrassenlager Clip</b>			
65-155mm	1 Stk.	€ 6,70	€ 8,04
35-70mm	1 Stk.	€ 5,80	€ 6,96
<b>Isopad Gummigranulatunterlage Alu UK</b> , 20x60x90mm	1 Stk.	€ 0,62	€ 0,74
<b>Profi Gummigranulatunterlage</b> , 70x70x8mm	1 Stk.	€ 0,52	€ 0,62
<b>Edelstahlschrauben T-Drill mit Linsenkopf</b>			
Schrauben 5x40	200 Stk.	€ 23,60	€ 28,32
Schrauben 5x50	200 Stk.	€ 24,70	€ 29,64
Schrauben 5x60	200 Stk.	€ 29,90	€ 35,88
Schrauben 5x70	200 Stk.	€ 31,10	€ 37,32

Kleinmengen bis 250l/m je Dimension 100 Euro zzgl. 20% MwSt.

Aufpreis sägerau: € 0,70/m<sup>2</sup> zzgl. 20% MwSt.

Aufpreis folieren: € 50,00/m<sup>3</sup> zzgl. 20% MwSt.

Aufpreis gebürstet: € 5,20/m<sup>2</sup> zzgl. 20% MwSt.

Aufpreis bürsten bis 90mm auf Anfrage

# Aussenschalungen horizontal

## Rhombusschalung, 20° Schräge, Mass Spitz-Spitz

Bezeichnung	Dimension	Klasse	Einheit	€ excl. MwSt.	€ inkl. MwSt.
Nord. Fichte	21x58mm	A/B	per lfm	€ 1,62	€ 1,94
Nord. Fichte	21x68mm	A/B	per lfm	€ 1,82	€ 2,18
Nord. Fichte	21x93mm	A/B	per lfm	€ 2,19	€ 2,63
Nord. Fichte	21x118mm	A/B	per lfm	€ 2,56	€ 3,07
<i>Längen 3,60m - 5,10m + 6m in 30cm Schritten nach Verfügbarkeit</i>					
Heim. Fichte	25x68mm	A/B halbrift	per lfm	€ 2,16	€ 2,59
Heim. Fichte	25x93mm	A/B halbrift	per lfm	€ 2,65	€ 3,18
Heim. Fichte	25x118mm	A/B halbrift	per lfm	€ 3,15	€ 3,78
<i>Längen: 4,00/4,50/5,00m + 6,00m nach Verfügbarkeit</i>					
Heim. Weißtanne	21x58mm	0/IIz	per lfm	€ 2,72	€ 3,26
Heim. Weißtanne	21x68mm	0/IIz	per lfm	€ 3,11	€ 3,73
Heim. Weißtanne	21x93mm	0/IIz	per lfm	€ 3,80	€ 4,56
Heim. Weißtanne	21x118mm	0/IIz	per lfm	€ 4,70	€ 5,64
<i>Längen 4,00/5,00m + 6,00m nach Verfügbarkeit</i>					
Western Larch	21x130mm	SF	per lfm	€ 5,30	€ 6,36
Western Larch	22x62mm	SF	per lfm	€ 2,95	€ 3,54
Western Larch	25x65mm	SF	per lfm	€ 3,57	€ 4,28
<i>Längen 2,44 - 6,10m nach Verfügbarkeit</i>					
Heim. Lärche	25x58mm	A/B	per lfm	€ 3,20	€ 3,84
Heim. Lärche	25x68mm	A/B	per lfm	€ 3,70	€ 4,44
Heim. Lärche	25x93mm	A/B	per lfm	€ 4,65	€ 5,58
Heim. Lärche	25x118mm	A/B	per lfm	€ 5,60	€ 6,72
<i>Längen 4,00 + 5,00m nach Verfügbarkeit</i>					
ThermoFichte	21x68mm	A/B	per lfm	€ 2,40	€ 2,88
<i>Längen 4,20 + 5,10m nach Verfügbarkeit</i>					
ThermoKiefer	26x58mm	A/B	per lfm	€ 2,65	€ 3,18
ThermoKiefer	26x118mm	A/B	per lfm	€ 4,90	€ 5,88
<i>Längen 3,00 - 5,40m in 30cm Schritten nach Verfügbarkeit</i>					
OregonPine	21x92mm	OI	per lfm	€ 7,20	€ 8,64
OregonPine	26x92mm	OI	per lfm	€ 9,20	€ 11,04
<i>Längen 2,44 - 4,88m + 6,10m nach Verfügbarkeit</i>					
Yellow Cedar	25x66mm	A halbrift	per lfm	€ 7,92	€ 9,50
<i>Längen 2,44 - 4,88m nach Verfügbarkeit</i>					

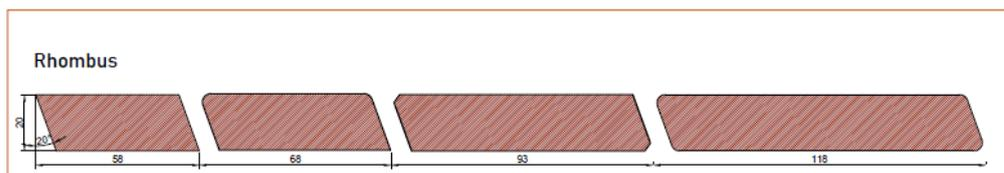

# Aussenschalungen horizontal

## Rhombus geschlossen, mit Nut+Kamm und langer Nase 8mm

Bezeichnung	Dimension	Klasse	Einheit	€ excl. MwSt.	€ inkl. MwSt.
Nord. Fichte	21x95mm (DM77)	A/B	per lfm	€ 2,19	€ 2,63
<i>Längen 3,00 - 5,10m + 6,00m in 30cm Schritten nach Verfügbarkeit</i>					
Heim. Weißtanne	21x95mm (DM77)	0/IIz	per lfm	€ 3,80	€ 4,56
<i>Längen 4,00/5,00m + 6,00m nach Verfügbarkeit</i>					
Heim. Lärche	25x95mm (DM77)	A/B	per lfm	€ 4,65	€ 5,58
<i>Längen 4,00 + 5,00m nach Verfügbarkeit</i>					
OregonPine	21x93mm (DM75)	OI	per lfm	€ 7,20	€ 8,64
<i>Längen 2,44 - 4,88m + 6,10m nach Verfügbarkeit</i>					
Aufpreis schwarze Feder			per lfm	€ 0,55	€ 0,66
unter 1.500lfm Maschineneinstellpauschale				€ 150,00	€ 180,00
Western Larch	21x130mm (DM112)	SF	per lfm	€ 5,30	€ 6,36
<i>Längen 2,44 - 6,10m nach Verfügbarkeit</i>					

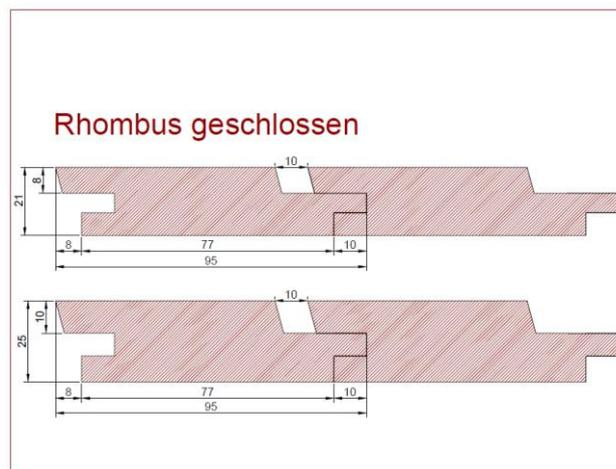

## Unterkonstruktionslatten, egalisiert/schwarz behandelt, glattkant oder Rhombus 15°

Bezeichnung	Dimension	Klasse	Einheit	€ excl. MwSt.	€ inkl. MwSt.
Fichte Latten	30x60mm	UK	per lfm	€ 1,55	€ 1,86
Fichte Latten	40x60mm	UK	per lfm	€ 1,90	€ 2,28
Fichte, schwarz	30x60mm	UK	per lfm	€ 2,15	€ 2,58
Fichte, schwarz	40x60mm	UK	per lfm	€ 2,55	€ 3,06

*Kleinmengen bis 250lfm je Dimension 100 Euro zzgl. 20% MwSt.*

*Aufpreis sägerau: € 0,70/m<sup>2</sup> zzgl. 20% MwSt.*

*Aufpreis folieren: € 50,00/m<sup>3</sup> zzgl. 20% MwSt.*

*Aufpreis gebürstet: € 5,20/m<sup>2</sup> zzgl. 20% MwSt.*

*Aufpreis bürsten bis 90mm auf Anfrage*

# Aussenschalungen horizontal

## Doppelrhombus geschlossen, mit Nut+Kamm, horizontal Nut 15°

Bezeichnung	Dimension	Klasse	Einheit	€ excl. MwSt.	€ inkl. MwSt.
Heim. Fichte	25x120mm (DM107)	A/B halbrift	per lfm	€ 3,15	€ 3,78
Heim. Fichte	25x145mm (DM132)	A/B	per lfm	€ 3,65	€ 4,38
<i>Längen 4,00/4,50/5,00m + 6,00m nach Verfügbarkeit</i>					
Heim. Weißtanne	21x120mm (DM107)	0/IIz	per lfm	€ 4,70	€ 5,64
Heim. Weißtanne	21x145mm (DM132)	0/IIz	per lfm	€ 5,50	€ 6,60
<i>Längen 4,00/5,00m + 6,00m nach Verfügbarkeit</i>					
Western Larch	21x130mm (DM117)	SF	per lfm	€ 5,30	€ 6,36
Western Larch	25x141mm (DM128)	SF	per lfm	€ 6,25	€ 7,50
<i>Längen 2,44 - 6,10m nach Verfügbarkeit</i>					
Heim. Lärche	25x120mm (DM107)	A/B	per lfm	€ 5,60	€ 6,72
Heim. Lärche	25x145mm (DM132)	A/B	per lfm	€ 6,60	€ 7,92
<i>Längen 4,00 + 5,00m nach Verfügbarkeit</i>					
ThermoFichte	21x145mm (DM132)	A/B	per lfm	€ 4,35	€ 5,22
<i>Längen 4,20 + 5,10m nach Verfügbarkeit</i>					
ThermoKiefer	25x120mm (DM107)	A/B	per lfm	€ 4,90	€ 5,88
<i>Längen 3,00 - 5,40m in 30cm Schritten nach Verfügbarkeit</i>					

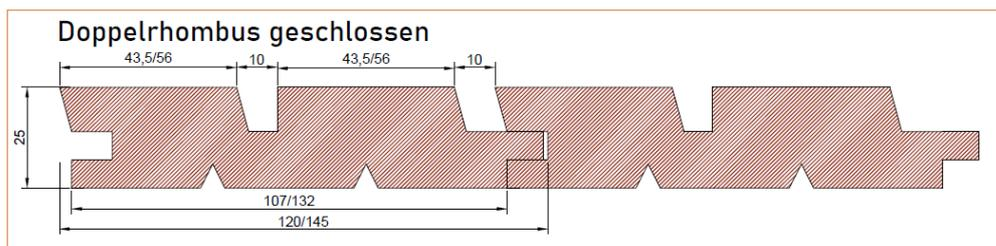

## Strickwandschalung, mit Nut+ langer Kamm 14mm

Bezeichnung	Dimension	Klasse	Einheit	€ excl. MwSt.	€ inkl. MwSt.
Heim. Fichte	19x214mm (DM200)	A/B rustikal	per lfm	€ 4,80	€ 5,76
Heim. Fichte	24x214mm (DM200)	A/B rustikal	per lfm	€ 5,55	€ 6,66
<i>Längen 4,00/4,50/5,00m + 6,00m nach Verfügbarkeit</i>					

*Kleinmengen bis 250lfm je Dimension 100 Euro zzgl. 20% MwSt.*

*Aufpreis sägerau: € 0,70/m<sup>2</sup> zzgl. 20% MwSt.*

*Aufpreis folieren: € 50,00/m<sup>3</sup> zzgl. 20% MwSt.*

*Aufpreis gebürstet: € 5,20/m<sup>2</sup> zzgl. 20% MwSt.*

*Aufpreis bürsten bis 90mm auf Anfrage*

# Aussenschalungen horizontal

## Stülpchalung

Bezeichnung	Dimension	Klasse	Einheit	€ excl. MwSt.	€ inkl. MwSt.
Nord. Fichte	22x145mm (DM125)	A/B	per lfm	€ 2,95	€ 3,54
<i>Längen 3,60 - 5,10m + 6,00m nach Verfügbarkeit</i>					
Western Larch	26x141mm (DM125)	SF	per lfm	€ 6,65	€ 7,98
<i>Längen 2,44 - 6,10m nach Verfügbarkeit</i>					
Heim. Weißtanne	22x145mm (DM125)	0/IIz	per lfm	€ 5,50	€ 6,60
<i>Längen 4,00/5,00m + 6,00m nach Verfügbarkeit</i>					

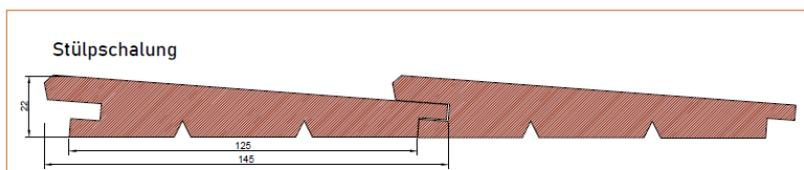

## Aussenschalung Profil Wallis

Bezeichnung	Dimension	Klasse	Einheit	€ excl. MwSt.	€ inkl. MwSt.
Heim. Fichte	24x145mm (DM130)	A/B	per lfm	€ 3,65	€ 4,38
<i>Länge 5,00m + Verschnittlängen 3,00/4,00m</i>					
Heim. Lärche	24x145mm (DM130)	A/B	per lfm	€ 6,25	€ 7,50
<i>Länge 5,00m + Verschnittlängen 3,00/4,00m</i>					

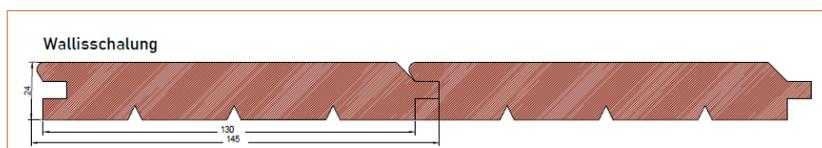

## Chaletschalung

Bezeichnung	Dimension	Klasse	Einheit	€ excl. MwSt.	€ inkl. MwSt.
Nord. Fichte	20x145mm (DM135)	A/B	per lfm	€ 2,95	€ 3,54
<i>Längen 3,60m - 5,10m und 6,00m in 30cm Schritten nach Verfügbarkeit</i>					
ThermoFichte	20x143mm (DM133)	A/B	per lfm	€ 4,35	€ 5,22
<i>Längen 4,20 + 5,10m nach Verfügbarkeit</i>					

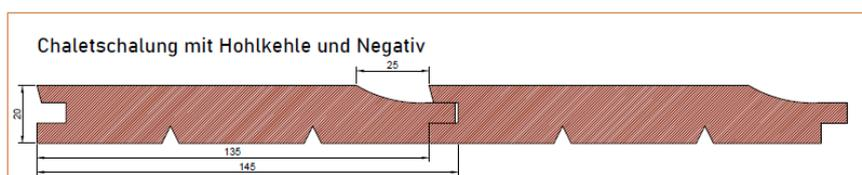

# Aussenschalungen vertikal

## Aussenschalung Nut+Kamm, Sichtnut/Sichtnut-Mittelnut/Boden/Fase/Breitfalz

Bezeichnung	Dimension	Klasse	Einheit	€ excl. MwSt.	€ inkl. MwSt.
Nord. Fichte	21x70mm (DM60)	A/B	per lfm	€ 1,82	€ 2,18
Nord. Fichte	21x95mm (DM85)	A/B	per lfm	€ 2,19	€ 2,63
Nord. Fichte	21x120mm (DM110)	A/B	per lfm	€ 2,56	€ 3,07
Nord. Fichte	21x145mm (DM135)	A/B	per lfm	€ 2,95	€ 3,54
<i>Längen 3,60 - 5,10m + 6,00m in 30cm Schritten nach Verfügbarkeit</i>					
Heim. Fichte	25x70mm (DM60)	A/B halbrift	per lfm	€ 2,16	€ 2,59
Heim. Fichte	25x95mm (DM85)	A/B halbrift	per lfm	€ 2,65	€ 3,18
Heim. Fichte	25x120mm (DM110)	A/B halbrift	per lfm	€ 3,15	€ 3,78
Heim. Fichte	25x145mm (DM135)	A/B	per lfm	€ 3,65	€ 4,38
<i>Längen 4,00/4,50/5,00m + 6,00m nach Verfügbarkeit</i>					
Heim. Weißtanne	21x70mm (DM60)	0/IIz	per lfm	€ 3,11	€ 3,73
Heim. Weißtanne	21x95mm (DM85)	0/IIz	per lfm	€ 3,80	€ 4,56
Heim. Weißtanne	21x120mm (DM110)	0/IIz	per lfm	€ 4,70	€ 5,64
Heim. Weißtanne	21x145mm (DM135)	0/IIz	per lfm	€ 5,50	€ 6,60
<i>Längen 4,00/5,00m + 6,00m nach Verfügbarkeit</i>					
Western Larch	21x62mm (DM52)	SF	per lfm	€ 2,95	€ 3,54
Western Larch	21x130mm (DM120)	SF	per lfm	€ 5,30	€ 6,36
Western Larch	25x65mm (DM55)	SF	per lfm	€ 3,57	€ 4,28
Western Larch	25x141mm (DM131)	SF	per lfm	€ 6,25	€ 7,50
<i>Längen 2,44 - 6,10m nach Verfügbarkeit</i>					
Heim. Lärche	25x70mm (DM60)	A/B	per lfm	€ 3,70	€ 4,44
Heim. Lärche	25x95mm (DM85)	A/B	per lfm	€ 4,65	€ 5,58
Heim. Lärche	25x120mm (DM110)	A/B	per lfm	€ 5,60	€ 6,72
Heim. Lärche	25x145mm (DM135)	A/B	per lfm	€ 6,60	€ 7,92
<i>Längen 4,00 + 5,00m nach Verfügbarkeit</i>					
ThermoFichte	20x70mm (DM60)	A/B	per lfm	€ 2,40	€ 2,88
ThermoFichte	20x143mm (DM133)	A/B	per lfm	€ 4,90	€ 5,88
<i>Längen 4,20 + 5,10m nach Verfügbarkeit</i>					
ThermoKiefer	25x120mm (DM110)	A/B	per lfm	€ 4,90	€ 5,88
<i>Längen 3,00 - 5,40m in 30cm Schritten nach Verfügbarkeit</i>					
OregonPine	20x95mm (DM83)	OI	per lfm	€ 7,20	€ 8,64
OregonPine	26x95mm (DM83)	OI	per lfm	€ 9,20	€ 11,04
<i>Längen 2,44 - 4,88m + 6,10m nach Verfügbarkeit</i>					

Kleinmengen bis 250lfm je Dimension 100 Euro zzgl. 20% MwSt.

Aufpreis sägerau: € 0,70/m<sup>2</sup> zzgl. 20% MwSt.

Aufpreis folieren: € 50,00/m<sup>3</sup> zzgl. 20% MwSt.

Aufpreis gebürstet: € 5,20/m<sup>2</sup> zzgl. 20% MwSt.

Aufpreis bürsten bis 90mm auf Anfrage

# Aussenschalungen vertikal

## Aussenschalung Nut+Kamm, 3D - feiner Bandsägeschnitt

Bezeichnung	Dimension	Klasse	Einheit	€ excl. MwSt.	€ inkl. MwSt.
Nord. Fichte	42x65mm (DM47)	A/B	per lfm	€ 3,09	€ 3,71
Nord. Fichte	26x95mm (DM77)	A/B	per lfm	€ 2,80	€ 3,36
Nord. Fichte	21x120mm (DM102)	A/B	per lfm	€ 2,56	€ 3,07
<i>Längen 4,20/4,50m + 5,10m nach Verfügbarkeit</i>					
Heim. Weißtanne	42x65mm (DM47)	0/IIz	per lfm	€ 6,25	€ 7,50
Heim. Weißtanne	26x95mm (DM77)	0/IIz	per lfm	€ 5,05	€ 6,06
Heim. Weißtanne	21x120mm (DM102)	0/IIz	per lfm	€ 4,70	€ 5,64
<i>Längen 4,00/5,00m + 6,00m nach Verfügbarkeit</i>					
Aufpreis schwarze Feder			per lfm	€ 0,55	€ 0,66
unter 1.500lfm Maschineneinstellpauschale				€ 150,00	€ 180,00

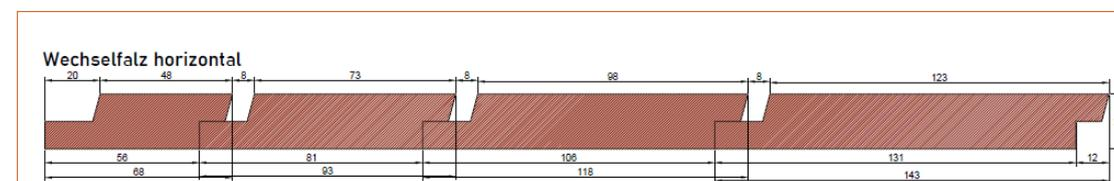
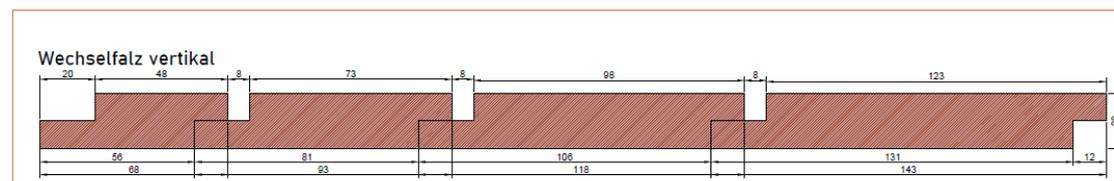
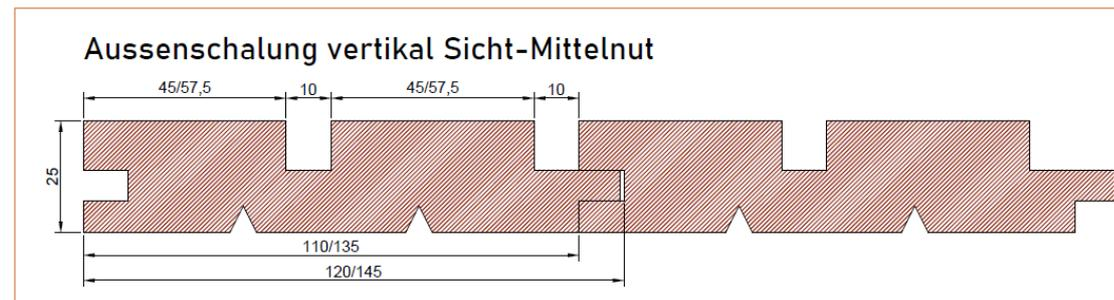
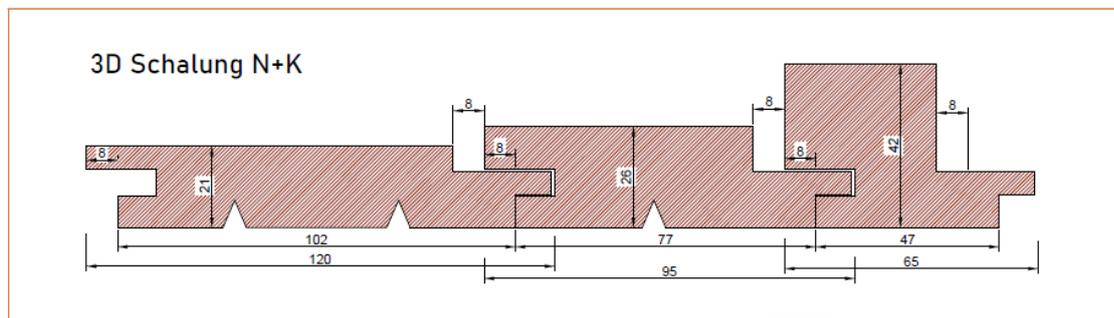

# Aussenschalungen

## Wechselfalzschalung, Sichtnut 8mm, Falz 12/20, gerade/Trapez oder 15°Schräge

Bezeichnung	Dimension	Klasse	Einheit	€ excl. MwSt.	€ inkl. MwSt.
Nord. Fichte	21x68mm (DM56)	A/B	per lfm	€ 1,82	€ 2,18
Nord. Fichte	21x93mm (DM81)	A/B	per lfm	€ 2,19	€ 2,63
Nord. Fichte	21x118mm (DM106)	A/B	per lfm	€ 2,56	€ 3,07
Nord. Fichte	21x143mm (DM131)	A/B	per lfm	€ 2,95	€ 3,54
<i>Längen 3,60 - 5,10m + 6,00m in 30cm Schritten nach Verfügbarkeit</i>					
Heim. Fichte	25x68mm (DM56)	A/B halbrift	per lfm	€ 2,16	€ 2,59
Heim. Fichte	25x93mm (DM81)	A/B halbrift	per lfm	€ 2,65	€ 3,18
Heim. Fichte	25x118mm (DM106)	A/B halbrift	per lfm	€ 3,15	€ 3,78
Heim. Fichte	25x143mm (DM131)	A/B	per lfm	€ 3,65	€ 4,38
<i>Längen 4,00/4,50/5,00m + 6,00m nach Verfügbarkeit</i>					
Heim. Weißtanne	21x68mm (DM56)	0/IIz	per lfm	€ 3,11	€ 3,73
Heim. Weißtanne	21x93mm (DM81)	0/IIz	per lfm	€ 3,80	€ 4,56
Heim. Weißtanne	21x118mm (DM106)	0/IIz	per lfm	€ 4,70	€ 5,64
Heim. Weißtanne	21x143mm (DM131)	0/IIz	per lfm	€ 5,50	€ 6,60
<i>Längen 4,00/5,00m + 6,00m nach Verfügbarkeit</i>					
Western Larch	21x62mm (DM50)	SF	per lfm	€ 2,95	€ 3,54
Western Larch	21x130mm (DM118)	SF	per lfm	€ 5,30	€ 6,36
Western Larch	25x65mm (DM53)	SF	per lfm	€ 3,57	€ 4,28
Western Larch	25x141mm (DM129)	SF	per lfm	€ 6,25	€ 7,50
<i>Längen 2,44 - 6,10m nach Verfügbarkeit</i>					
Heim. Lärche	25x68mm (DM56)	A/B	per lfm	€ 3,70	€ 4,44
Heim. Lärche	25x93mm (DM81)	A/B	per lfm	€ 4,65	€ 5,58
Heim. Lärche	25x118mm (DM106)	A/B	per lfm	€ 5,60	€ 6,72
Heim. Lärche	25x143mm (DM131)	A/B	per lfm	€ 6,60	€ 7,92
<i>Längen 4,00 + 5,00m nach Verfügbarkeit</i>					
ThermoFichte	21x68mm (DM56)	A/B	per lfm	€ 2,40	€ 2,88
ThermoFichte	21x93mm (DM81)	A/B	per lfm	€ 3,40	€ 4,08
ThermoFichte	21x143mm (DM131)	A/B	per lfm	€ 4,35	€ 5,22
<i>Längen 4,20 + 5,10m nach Verfügbarkeit</i>					
ThermoKiefer	25x118mm (DM106)	A/B	per lfm	€ 4,90	€ 5,88
<i>Längen 3,00 - 5,40m in 30cm Schritten nach Verfügbarkeit</i>					
OregonPine	20x93mm (DM81)	OI	per lfm	€ 7,20	€ 8,64
OregonPine	25x93mm (DM81)	OI	per lfm	€ 9,02	€ 10,82
<i>Längen 2,44 - 4,88m + 6,10m nach Verfügbarkeit</i>					

Kleinmengen bis 250lfm je Dimension 100 Euro zzgl. 20% MwSt.

Aufpreis sägerau: € 0,70/m<sup>2</sup> zzgl. 20% MwSt.

Aufpreis folieren: € 50,00/m<sup>3</sup> zzgl. 20% MwSt.

Aufpreis gebürstet: € 5,20/m<sup>2</sup> zzgl. 20% MwSt.

Aufpreis bürsten bis 90mm auf Anfrage

# Aussenschalungen

## Schirmbretter, -latten

Bezeichnung	Dimension	Klasse	Einheit	€ excl. MwSt.	€ inkl. MwSt.
Nord. Fichte T-Leisten	45x36mm	A/B	per lfm	€ 2,43	€ 2,92
Nord. Fichte	20x56mm	A/B	per lfm	€ 1,62	€ 1,94
Nord. Fichte	20x68mm	A/B	per lfm	€ 1,82	€ 2,18
Nord. Fichte	20x93mm	A/B	per lfm	€ 2,19	€ 2,63
Nord. Fichte	20x118mm	A/B	per lfm	€ 2,56	€ 3,07
Nord. Fichte	20x143mm	A/B	per lfm	€ 2,95	€ 3,54
Nord. Fichte	20x193mm	A/B	per lfm	€ 3,98	€ 4,78

Längen 3,60 - 5,10m + 6,00m in 30cm Schritten nach Verfügbarkeit

Heim. Fichte	25x68mm	A/B halbrift	per lfm	€ 2,16	€ 2,59
Heim. Fichte	25x93mm	A/B halbrift	per lfm	€ 2,56	€ 3,07
Heim. Fichte	25x118mm	A/B halbrift	per lfm	€ 3,15	€ 3,78
Heim. Fichte	25x143mm	A/B	per lfm	€ 3,65	€ 4,38
Heim. Fichte	25x210mm	A/B	per lfm	€ 5,35	€ 6,42

Längen 4,00/4,50/5,00m + 6,00m nach Verfügbarkeit

Heim. Weißtanne	21x44mm	0/IIz	per lfm	€ 2,14	€ 2,57
Heim. Weißtanne	21x58mm	0/IIz	per lfm	€ 2,72	€ 3,26
Heim. Weißtanne	21x68mm	0/IIz	per lfm	€ 3,11	€ 3,73
Heim. Weißtanne	21x93mm	0/IIz	per lfm	€ 3,80	€ 4,56
Heim. Weißtanne	21x118mm	0/IIz	per lfm	€ 4,70	€ 5,64
Heim. Weißtanne	21x143mm	0/IIz	per lfm	€ 5,50	€ 6,60

Längen 4,00/5,00m + 6,00m nach Verfügbarkeit

Western Larch	21x62mm	SF	per lfm	€ 2,95	€ 3,54
Western Larch	21x130mm	SF	per lfm	€ 5,30	€ 6,36

Längen 2,44 - 4,88m nach Verfügbarkeit

Heim. Lärche	25x56mm	A/B	per lfm	€ 3,20	€ 3,84
Heim. Lärche	25x68mm	A/B	per lfm	€ 3,70	€ 4,44
Heim. Lärche	25x93mm	A/B	per lfm	€ 4,65	€ 5,58
Heim. Lärche	25x118mm	A/B	per lfm	€ 5,60	€ 6,72
Heim. Lärche	25x143mm	A/B	per lfm	€ 6,60	€ 7,92
Heim. Lärche	25x193mm	A/B	per lfm	€ 8,65	€ 10,38

Längen 4,00 + 5,00m nach Verfügbarkeit

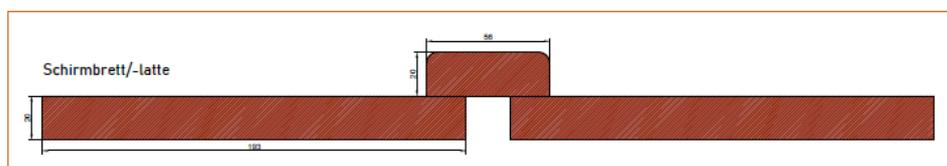

Kleinmengen bis 250lfm je Dimension 100 Euro zzgl. 20% MwSt.

Aufpreis sägerau: € 0,70/m<sup>2</sup> zzgl. 20% MwSt.

Aufpreis folieren: € 50,00/m<sup>3</sup> zzgl. 20% MwSt.

Aufpreis gebürstet: € 5,20/m<sup>2</sup> zzgl. 20% MwSt.

Aufpreis bürsten bis 90mm auf Anfrage

# Aussenschalungen

## Schirmbretter, -latten

Bezeichnung	Dimension	Klasse	Einheit	€ excl. MwSt.	€ inkl. MwSt.
Nord. ThermoFichte	20x68mm	A/B	per lfm	€ 2,40	€ 2,88
Nord. ThermoFichte	20x93mm	A/B	per lfm	€ 3,40	€ 4,08
Nord. ThermoFichte	20x142mm	A/B	per lfm	€ 4,35	€ 5,22
Nord. ThermoFichte	20x192mm	A/B	per lfm	€ 6,05	€ 7,26

Längen 4,20 + 5,10m nach Verfügbarkeit

Western Red Cedar	18x145mm	astig	per lfm	€ 7,95	€ 9,54
Western Red Cedar	18x210mm	astig	per lfm	€ 11,50	€ 13,80
Western Red Cedar	25x145mm	astig	per lfm	€ 10,45	€ 12,54
Western Red Cedar	25x210mm	astig	per lfm	€ 15,15	€ 18,18

Längen 5,00 + 6,00m nach Verfügbarkeit

stabverleimt, aufgetrennt aus Leimbindern, 3seitig egalisiert-Sichtseite feiner Bandsägeschnitt

## Dachschalung und Rauhspund

### Dachschalung, Nut+Kamm, Profil Fase oder Boden

Bezeichnung	Dimension	Klasse	Einheit	€ excl. MwSt.	€ inkl. MwSt.
Nord. Fichte	19x145mm (DM135)	sichtbar	per m2	€ 17,30	€ 20,76
Heim. Fichte	25x145mm (DM135)	sichtbar	per m2	€ 21,00	€ 25,20

Längen 3,90/4,50 + 5,10 m nach Verfügbarkeit

Längen 4,00 + 5,00m nach Verfügbarkeit

### Rauhspund Spitzkamm

Bezeichnung	Dimension	Klasse	Einheit	€ excl. MwSt.	€ inkl. MwSt.
Fichte/Tanne	20mm	B/C	per m2	€ 11,00	€ 13,20
Fichte/Tanne	27x145mm (DM137)	B/C	per m2	€ 15,00	€ 18,00

Breite nach Verfügbarkeit

Länge 5,00 m nach Verfügbarkeit

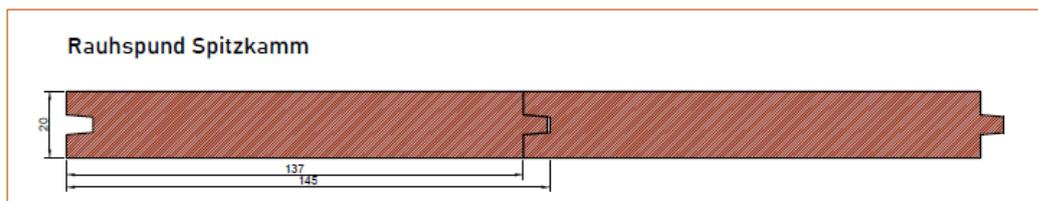

Kleinmengen bis 250lfm je Dimension 100 Euro zzgl.20% MwSt.

Aufpreis sägerau: € 0,70/m<sup>2</sup> zzgl. 20% MwSt.

Aufpreis folieren: € 50,00/m<sup>3</sup> zzgl. 20% MwSt.

Aufpreis gebürstet: € 5,20/m<sup>2</sup> zzgl. 20% MwSt.

Aufpreis bürsten bis 90mm auf Anfrage

# Aussenschalungen

## Oberflächenbehandlungen

Bezeichnung	Einheit	<100mm	>100mm
Böhme SunCare 900 <i>UV-Schutz Lasur farblos</i>	1xbehandelt per m2	€ 8,00	€ 7,00
Böhme WoodCare farblos <i>farbloser Nässe- und Bläueschutz</i>	1xbehandelt per m2 2.Behandlung per m2	€ 7,70 € 6,20	€ 6,60 € 5,20
Böhme WoodCare pigmentiert <i>lasierender Nässe- und Bläueschutz</i>	1xbehandelt per m2 2.Behandlung per m2	€ 8,00 € 6,30	€ 7,00 € 5,20
Böhme WoodCare Paint <i>deckende Oberflächenbehandlung</i>	1xbehandelt per m2 2.Behandlung per m2	€ 8,00 € 6,30	€ 7,00 € 5,20
Böhme OmbriStain 1-8 <i>deckende Oberflächenbehandlung</i>	1xbehandelt per m2 2.Behandlung per m2	€ 8,00 € 6,30	€ 7,00 € 5,20
Böhme AquaStop <i>wasserabweisende Nachbehandlung</i>	Endanstrich per m2	€ 5,80	€ 4,60
Adler Sperrgrund weiss <i>Grundierung gegen Durchbluten</i>	1xbehandelt per m2	€ 7,30	€ 6,20
Adler Lignovit Lasur <i>lasierende Oberflächenbehandlung</i>	1xbehandelt per m2 2.Behandlung per m2	€ 7,20 € 5,80	€ 6,20 € 5,00
Adler Lignovit Color <i>deckende Oberflächenbehandlung</i>	1xbehandelt per m2 2.Behandlung per m2	€ 7,30 € 6,00	€ 6,40 € 5,00
Adler Lignovit Terra Stufe 1-4 <i>Vorvergrauungslasur allseitig</i>	1xbehandelt per m2 2.Behandlung per m2	€ 8,00 € 6,40	€ 7,10 € 5,40
Adler Lignovit Platin <i>inkl. Grundierung</i>	2xbehandelt per m2	€ 14,50	€ 12,60
Rubio WoodCream Aged 1-8	1xbehandelt per m2 2.Behandlung per m2	€ 8,00 € 6,40	€ 7,10 € 5,40
Synthesa GreyExpress <i>lösemittelhaltige Vergrauungsbeschleunigung</i>	1xbehandelt per m2	€ 7,90	€ 6,90
Synthesa Greywood <i>lasierende Oberflächenbehandlung</i>	1xbehandelt per m2 2.Behandlung per m2	€ 8,00 € 6,40	€ 7,10 € 5,40
Renner Hydro Öl <i>deckende Oberflächenbehandlung</i>	1xbehandelt per m2 2.Behandlung per m2	€ 7,30 € 6,00	€ 6,40 € 5,00
4seitiger Farbauftrag <i>bei Aussenfassaden wird eine Bahandlung allseitig ausgeführt, Rückseite nicht sauber</i>	Aufpreis per m2	€ 0,75	
sägerau/strukturfein/gebürstet <i>Aufpreis nur bei 1. Behandlung</i>	Aufpreis per m2	€ 0,75	

### Berechnungsschlüssel:

<b>bis 50mm</b>	<b>1 Breit/2 Schmalseiten</b>	<b>&lt;100mm</b>
<b>51-70mm</b>	<b>1 Breit/2 Schmalseiten</b>	<b>&gt;100mm</b>
<b>71-93mm</b>	<b>1 Breit/1 Schmalseite</b>	<b>&gt;100mm</b>

Preise zuz. 20% MwSt.

Kleinmengen unter 35 m2 Reinigungszuschlag 50,00 Euro  
 Restfarben außerhalb unseres Lagerprogrammes werden mitgeliefert  
 Bei Nachlieferungen sind eventuelle Farbunterschiede zu tolerieren

# Aussenschalungen

## Farben

Bezeichnung	Einheit	€ excl. MwSt.	€ inkl. MwSt.
Böhme SunCare 800	per Liter	€ 22,70	€ 27,24
Böhme JetMatt	per Liter	€ 23,30	€ 27,96
Böhme SunCare 900	per Liter	€ 23,30	€ 27,96
Böhme WoodCare farblos	per Liter	€ 20,40	€ 24,48
Böhme WoodCare eingefärbt	per Liter	€ 23,30	€ 27,96
Böhme WoodCare Paint	per Liter	€ 23,30	€ 27,96
Böhme OmbriStain 1-8	per Liter	€ 23,30	€ 27,96
Böhme OmbriColor schattenschwarz	per Liter	€ 11,40	€ 13,68
Böhme AquaStop	per Liter	€ 14,80	€ 17,76
Adler Lignovit Interior	per Liter	€ 19,00	€ 22,80
Adler Sperrgrund weiss	per Liter	€ 15,50	€ 18,60
Adler Lignovit Lasur	per Liter	€ 16,40	€ 19,68
Adler Lignovit Color	per Liter	€ 19,90	€ 23,88
Adler Lignovit Terra	per Liter	€ 22,70	€ 27,24
Adler Lignovit Platin	per Liter	€ 20,30	€ 24,36
Rubio WoodCream Aged, Restfarbe verdünnt	per Liter	€ 24,30	€ 29,16
Renner Hydro Exterior	per Liter	€ 22,70	€ 27,24
Synthesa Greywood	per Liter	€ 23,60	€ 28,32
Synthesa GreyExpress	per Liter	€ 36,00	€ 43,20

## Oberflächenbehandlungen Complex

Bezeichnung	Einheit	<100mm	>100mm
Montagna Lärchenöl	1xbehandelt per m2	€ 7,50	€ 6,50
UV Schutz auf Ölbasis	2.Behandlung per m2	€ 6,20	€ 5,20
<i>(farblos oder Farbton Lärche)</i>			
Holzaussenöl	1xbehandelt per m2	€ 7,50	€ 6,50
UV Schutz auf Ölbasis	2.Behandlung per m2	€ 6,20	€ 5,20
<i>(Farbe nach 12 teiligem Farbfächer)</i>			
Hydrolan	1xbehandelt per m2	€ 6,00	€ 5,00
Holzöl auf Wasserbasis	2.Behandlung per m2	€ 5,50	€ 4,40
<i>Preise zuz. 20% MwSt.</i>			
Montagna Lärchenöl	per Liter	€ 30,60	
Holzaussenöl	per Liter	€ 30,60	
Hydrolan	per Liter	€ 26,20	
sägerau/strukturfein/gebürstet	Aufpreis	per m2	€ 0,75
<i>Aufpreis nur bei 1. Behandlung</i>			

### Berechnungsschlüssel:

**bis 50mm**    **1 Breit/2 Schmalseiten**  
**51-70mm**    **1 Breit/2 Schmalseiten**  
**71-93mm**    **1 Breit/1 Schmalseite**

**<100mm**  
**>100mm**  
**>100mm**

*Preise zuz. 20% MwSt.*



*Kleinmengen unter 35 m2 Reinigungszuschlag 50,00 Euro*

*Restfarben außerhalb unseres Lagerprogrammes werden mitgeliefert*

*Bei Nachlieferungen sind eventuelle Farbunterschiede zu tolerieren*

# Innenschalungen Heim. Weisstanne

Keine astfreie Ware –tannentypische Flügeläste und Schwarzäste vorhanden.

Auch Farbunterschiede und kleine Ausrisse sind zu tolerieren, falls fehlerfreie Ware gewünscht wird, müssen die Fehler ausgekappt werden um dann fliegend zu stoßen

## Täfer rift/halbrift, Profil Fase/Boden/Sichtnut

Bezeichnung	Dimension	Klasse	Einheit	€ excl. MwSt.	€ inkl. MwSt.
Heim. Weisstanne	13x95mm (DM88)	OI	per m2	€ 38,20	€ 45,84
Heim. Weisstanne	20x95mm (DM88)	OI	per m2	€ 43,85	€ 52,62
Heim. Weisstanne	20x67mm (DM60)	OI	per m2	€ 49,50	€ 59,40

Längen 4,00 + 5,00m nach Verfügbarkeit

## Bodenriemen

Bezeichnung	Dimension	Klasse	Einheit	€ excl. MwSt.	€ inkl. MwSt.
Heim. Weisstanne	26x95mm (DM88)	OI	per m2	€ 53,50	€ 64,20

Längen 4,00 + 5,00m nach Verfügbarkeit

## Akustiklatten rift/halbrift, mit oder ohne seitr. Nut

Bezeichnung	Dimension	Klasse	Einheit	€ excl. MwSt.	€ inkl. MwSt.
Heim. Weisstanne	20x44mm	OI	per lfm	€ 2,50	€ 3,00
Heim. Weisstanne	20x56mm	OI	per lfm	€ 2,94	€ 3,53
Heim. Weisstanne	20x68mm	OI	per lfm	€ 3,37	€ 4,04

Längen 4,00 + 5,00 m nach Verfügbarkeit

Fugenkrallen			1 Pkg.	€ 61,70	€ 74,04
--------------	--	--	--------	---------	---------

per Pkg. 500 Stück inkl. Schrauben, schwarz, Fugenabstand 10mm

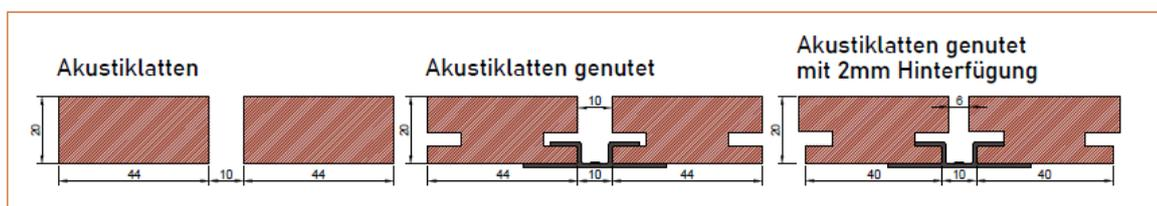

Kleinmengen bis 250lfm je Dimension 100 Euro zzgl. 20% MwSt.

**Aufpreis sägerau: € 1,50/m<sup>2</sup> zzgl. 20% MwSt.**

Aufpreis folieren: € 50,00/m<sup>3</sup> zzgl. 20% MwSt.

Aufpreis gebürstet: € 5,20/m<sup>2</sup> zzgl. 20% MwSt.

Aufpreis bürsten bis 90mm auf Anfrage

# Innenschalungen

## Täfer, Profil Fase/Boden/Sichtnut/Sicht-Mittelnut/Rund/Steilfase/Breitfalz

Bezeichnung	Dimension	Klasse	Einheit	€ excl. MwSt.	€ inkl. MwSt.
Nord. Fichte	13x95mm (DM88)	A/B	per m2	€ 15,30	€ 18,36
Nord. Fichte	15x120mm (DM113)	A/B	per m2	€ 15,90	€ 19,08
Nord. Fichte	20x67mm (DM60)	A/B	per m2	€ 29,95	€ 35,94
Nord. Fichte	20x95mm (DM88)	A/B	per m2	€ 23,10	€ 27,72
Nord. Fichte	20x120mm (DM110)	A/B	per m2	€ 21,50	€ 25,80
Nord. Fichte	20x145mm (DM135)	A/B	per m2	€ 20,30	€ 24,36

Längen 3,60 - 5,10m + 6,00m in 30cm Schritten nach Verfügbarkeit

Nord. Fichte Strickwand	20x195mm (DM185)	rustikal*	per m2	€ 23,75	€ 28,50
-------------------------	------------------	-----------	--------	---------	---------

\*Einzelne Ast- und Kantenausbrüche sowie vereinzelt kleine Ausfalläste und schwarz umrandete

Äste sind zu tolerieren. Es können auch leichte Kern- und trocknungsbedingte

Spannungsrisse vorkommen, diese stellen keinen Reklamationsgrund dar!

Längen 3,60 - 5,10m + 6,00m in 30cm Schritten nach Verfügbarkeit

Heim. Fichte	25x145mm (DM135)	A/B	per m2	€ 29,40	€ 35,28
--------------	------------------	-----	--------	---------	---------

Längen 4,00/4,50/5,00m + 6,00m nach Verfügbarkeit

Nord. Thermofichte	20x143mm (DM133)	A/B	per m2	€ 30,50	€ 36,60
--------------------	------------------	-----	--------	---------	---------

Nord. Thermofichte	20x192mm (DM182)	rustikal*	per m2	€ 31,55	€ 37,86
--------------------	------------------	-----------	--------	---------	---------

Längen 4,20 + 5,10 m nach Verfügbarkeit

Western Larch	20x130mm (DM120)	A/B	per m2	€ 46,75	€ 56,10
---------------	------------------	-----	--------	---------	---------

Längen 2,44 - 4,88m nach Verfügbarkeit

OregonPine	15x93mm (DM86)	OI	per m2	€ 68,60	€ 82,32
------------	----------------	----	--------	---------	---------

Längen 2,44 - 4,88m + 6,10m nach Verfügbarkeit

## Bodenriemen

Bezeichnung	Dimension	Klasse	Einheit	€ excl. MwSt.	€ inkl. MwSt.
Nord. Fichte	27x95mm (DM88)	A	per m2	€ 36,50	€ 43,80
Nord. Fichte	27x95mm (DM88)	B	per m2	€ 28,15	€ 33,78

Längen 4,20/4,50m + 5,10m nach Verfügbarkeit

B-> Anfallprodukt, Verfügbarkeit auf Anfrage

OregonPine	19x93mm (DM86)	OI	per m2	€ 84,30	€ 101,16
------------	----------------	----	--------	---------	----------

OregonPine	26x93mm (DM86)	OI	per m2	€ 106,65	€ 127,98
------------	----------------	----	--------	----------	----------

Längen 2,44 - 4,88m + 6,10m nach Verfügbarkeit

Kleinmengen bis 250lfm je Dimension 100 Euro zzgl. 20% MwSt.

Aufpreis sägerau: € 0,70/m<sup>2</sup> zzgl. 20% MwSt.

Aufpreis folieren: € 50,00/m<sup>3</sup> zzgl. 20% MwSt.

Aufpreis gebürstet: € 5,20/m<sup>2</sup> zzgl. 20% MwSt.

Aufpreis bürsten bis 90mm auf Anfrage

# Innenschalungen

Täfer Sichtnut 2mm oder nach Wahl

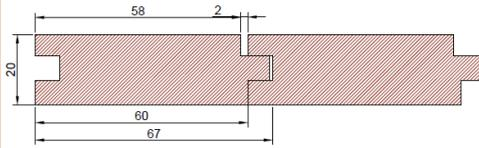

Täfer Sichtnut/Mittelnut

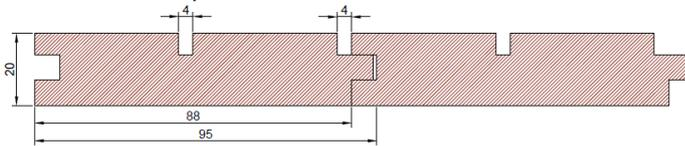

Täfer Profil Fase

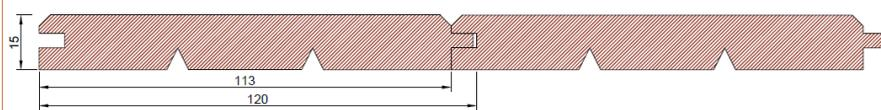

Täfer Steilfase

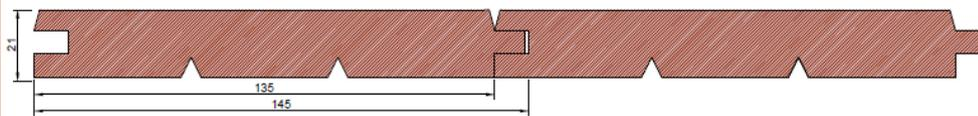

Täfer rund

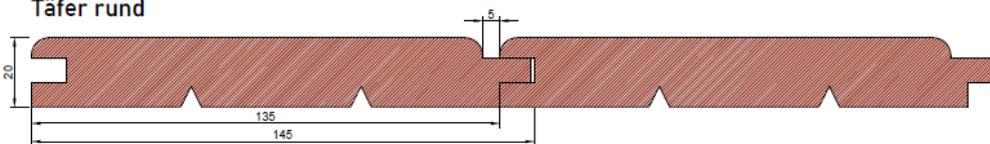

Landhaustäfer

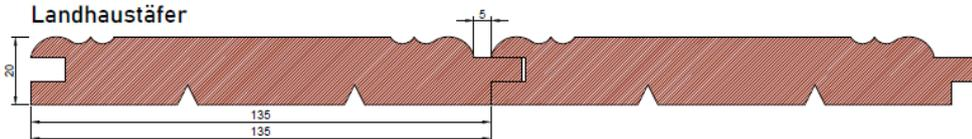

Krallentäfer

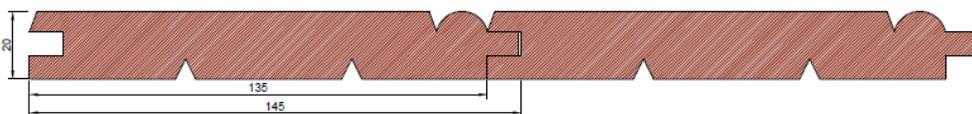

Täfer Profil Boden

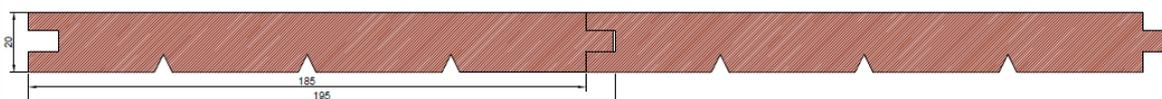

# Innenschalungen

## Oberflächenbehandlungen

Bezeichnung	Einheit	<100mm	>100mm
SunCare 800	1xbehandelt per m2	€ 7,80	€ 6,80
<i>UV-Lasur</i>	2.Behandlung	€ 6,60	€ 5,60
SunCare JetMatt	1xbehandelt per m2	€ 8,00	€ 7,00
<i>wasserabweisende UV Lasur</i>	2.Behandlung	€ 6,80	€ 5,80
JetFinish	1xbehandelt per m2	€ 7,80	€ 6,80
<i>Versiegelungslasur</i>			
Adler Lignovit Interior	1xbehandelt per m2	€ 7,20	€ 6,20
<i>UV Schutzlasur innen</i>	2.Behandlung per m2	€ 6,00	€ 5,00
Complex Hartölwachs	1xbehandelt per m <sup>2</sup>	€ 7,60	€ 6,50
sägerau/strukturfein/gebürstet	Aufpreis per m2	€ 0,75	
<i>Aufpreis nur bei 1. Behandlung</i>			

zzgl. 20% MwSt.

## Farben

Bezeichnung	Einheit	€ excl. MwSt.	€ inkl. MwSt.
SunCare 800	per Liter	€ 22,70	€ 27,24
JetMatt <i>farblos oder weiß pigmentiert</i>	per Liter	€ 23,30	€ 27,96
JetFinish	per Liter	€ 15,60	€ 18,72
Adler Lignovit Interior	per Liter	€ 19,10	€ 22,92
Complex Hartölwachs	per Liter	€ 30,60	€ 36,72

### Berechnungsschlüssel:

<b>bis 50mm</b>	<b>1 Breit/2 Schmalseiten</b>	<b>&lt;100mm</b>
<b>51-70mm</b>	<b>1 Breit/2 Schmalseiten</b>	<b>&gt;100mm</b>
<b>71-93mm</b>	<b>1 Breit/1 Schmalseite</b>	<b>&gt;100mm</b>

*Kleinmengen unter 35 m2 Reinigungszuschlag 40,00 Euro*

*Restfarben außerhalb unseres Lagerprogrammes werden mitgeliefert*

*Bei Nachlieferungen sind eventuelle Farbunterschiede zu tolerieren*

# Konstruktionshölzer

## FI/TA Latten roh, lufttrocken

Bezeichnung	Dimension	Klasse	Einheit	€ excl. MwSt.	€ inkl. MwSt.
FI/TA Latten	30x50mm		per lfm	€ 0,80	€ 0,96
FI/TA Latten	30x80mm		per lfm	€ 1,30	€ 1,56
FI/TA Latten	40x60mm		per lfm	€ 1,30	€ 1,56
FI/TA Latten	50x50mm		per lfm	€ 1,35	€ 1,62
FI/TA Latten	50x80mm		per lfm	€ 2,15	€ 2,58
FI/TA Latten	60x60mm		per lfm	€ 1,95	€ 2,34
FI/TA Latten	60x80mm		per lfm	€ 2,55	€ 3,06
FI/TA Kantholz	80x80mm		per lfm	€ 3,45	€ 4,14
FI/TA Kantholz	60x100mm		per lfm	€ 3,20	€ 3,84
FI/TA Kantholz	60x120mm		per lfm	€ 3,85	€ 4,62
FI/TA Kantholz	80x120mm		per lfm	€ 5,15	€ 6,18
FI/TA Kantholz	100x100mm		per lfm	€ 5,35	€ 6,42
FI/TA Kantholz	100x140mm		per lfm	€ 7,50	€ 9,00
FI/TA Kantholz	100x160mm		per lfm	€ 8,55	€ 10,26

Verfügbare Längen 5,00 m

## FI/TA Latten egalisiert, lufttrocken

Bezeichnung	Dimension	Klasse	Einheit	€ excl. MwSt.	€ inkl. MwSt.
FI/TA Latten	25x45mm		per lfm	€ 1,43	€ 1,72
FI/TA Latten	26x75mm		per lfm	€ 2,10	€ 2,52
FI/TA Latten	35x55mm		per lfm	€ 2,10	€ 2,52
FI/TA Latten	45x45mm		per lfm	€ 2,20	€ 2,64
FI/TA Latten	45x75mm		per lfm	€ 3,50	€ 4,20
FI/TA Latten	55x55mm		per lfm	€ 3,15	€ 3,78
FI/TA Latten	55x70mm		per lfm	€ 4,20	€ 5,04
FI/TA Kantholz	70x70mm		per lfm	€ 5,60	€ 6,72
FI/TA Kantholz	55x110mm		per lfm	€ 6,30	€ 7,56
FI/TA Kantholz	70x110mm		per lfm	€ 8,45	€ 10,14
FI/TA Kantholz	90x90mm		per lfm	€ 8,75	€ 10,50
FI/TA Kantholz	90x130mm		per lfm	€ 12,25	€ 14,70
FI/TA Kantholz	90x150mm		per lfm	€ 14,00	€ 16,80

Verfügbare Längen 5,00 m

## Schnittholz

Bezeichnung	Dimension	Klasse	Einheit	€ excl. MwSt.	€ inkl. MwSt.
Fichte Blindschalung roh	24mm	2_3	per m2	Preis auf Anfrage	
Fichte Blindschalung roh	30mm	2_3	per m2	Preis auf Anfrage	
Fichte Blindschalung geh.	20mm, fixe Breiten	2_3	per m2	Preis auf Anfrage	
Fichte Blindschalung geh.	20mm, fallende Breiten	2_3	per m2	Preis auf Anfrage	
Fichte Blindschalung geh.	27mm, fixe Breiten	2_3	per m2	Preis auf Anfrage	
Fichte Blindschalung geh.	27mm, fallende Breiten	2_3	per m2	Preis auf Anfrage	
Dielen roh	50x280mm	2_3	per lfm	€ 7,85	€ 9,42

**Gratis  
Selbstabholerbus  
nach Terminvereinbarung!**



## **Mengenrabatte**

Wir belohnen Ihre Treue und gewähren bei Abnahme  
ab 300 €...2%  
ab 800 €...5 %

Wir verweisen auf unsere allgemeinen Liefer- und Zahlungskonditionen und die VEH Sortierungsbestimmungen für Hobelwaren und Terrassen einsehbar auf [www.profiholz.com](http://www.profiholz.com)  
Lieferzeit auf Vereinbarung, Preise ab Werk Hard.  
Preisänderungen, Irrtümer und Druckfehler vorbehalten!

**Öffnungszeiten:**  
**MO-DO 07.30-12.00/13.00-17.30 Uhr**  
**FR 07.30-12.00/13.00-16.00 Uhr**  
**Winteröffnungszeiten:**  
**Anfang Dezember bis Ende Februar Freitag Nachmittags geschlossen!**